

Modèle 3200

# Lève-personne de piscine

Du fauteuil roulant au bassin avec un seul aidant



- Transferts directs du fauteuil roulant au bassin.
- Facile à déplacer et à positionner, il se range discrètement.
- Un seul système de levage peut être utilisé pour plusieurs piscines ou à différents emplacements autour du bassin.
- Support de corps adapté, quel que soit le handicap.
- Conçu pour les environnements humides.

Systèmes de transfert et de soins pour les personnes à mobilité réduite

[www.handimove.be](http://www.handimove.be)

[www.handimove.fr](http://www.handimove.fr)

## Lève-personne de piscine

### TRANSFERTS DIRECTS DU FAUTEUIL ROULANT AU BASSIN.

Avec le lève-personne de piscine, il n'y a qu'un pas entre le fauteuil roulant et le bassin. Le système de levage amène l'utilisateur dans l'eau en un seul mouvement.

**360°** Le lève-personne de piscine peut effectuer une rotation complète, 360°.

### FACILE À DÉPLACER ET À POSITIONNER, IL SE RANGE DISCRÈTEMENT.

Le fonctionnement est simple : une seule pression sur la télécommande et le lève-personne s'enfonce dans le socle. Après utilisation, il se relève et peut être déplacé sans effort physique de la part de l'accompagnateur.

Le socle est scellé au bord du bassin. Lors que le lève-personne est rangé, il ne présente aucune aspérité. Il devient complètement invisible et donc aucun risque de trébucher.

### UN SEUL SYSTÈME DE LEVAGE PEUT ÊTRE UTILISÉ POUR PLUSIEURS PISCINES OU À DIFFÉRENTS EMBLEMES AUTOUR DU BASSIN.

L'installation de socles supplémentaires et le fait qu'il soit facilement déplaçable permettent de l'utiliser à différents endroits.

### SUPPORT DE CORPS ADAPTÉ, QUEL QUE SOIT LE HANDICAP.

Utilisable avec le siège pour lève-personne de piscine, avec le châssis-mains Handi-Move ou encore avec des sangles.

### CONÇU POUR LES ENVIRONNEMENTS HUMIDES.

Le lève-personne de piscine est fabriqué en acier inoxydable et fonctionne sur batteries. Il est donc parfaitement adapté aux environnements humides et présente une sécurité maximale.



SOCLE DISCRET



© 31-05-2024 • Handi-Move • v1.4

#### Handi-Move nv

Ten Beukeboom 13, B-9400 Ninove • Tél. +32 54 31 97 10  
 info@handimove.com • www.handimove.be • www.handimove.fr

# Lève-personne de piscine

## DIMENSIONS & DONNÉES

### Dimensions (mm)

A	1840
B	1305
C	540
D	350
E	1700
F	550
G	500
H	310
I	370

### Données

capacité de levage max.	135 kg
batteries	2 x 12 Vdc; 8 Ah
chargeur	séparé
diamètre des roulettes	100 mm
construction	aluminium ; inox ; laqué
commande manuelle	électrique (IP67)

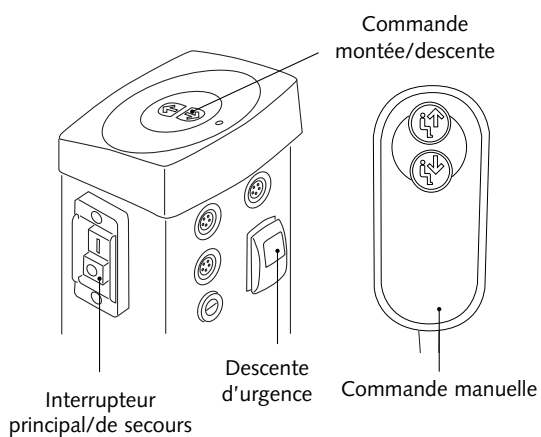
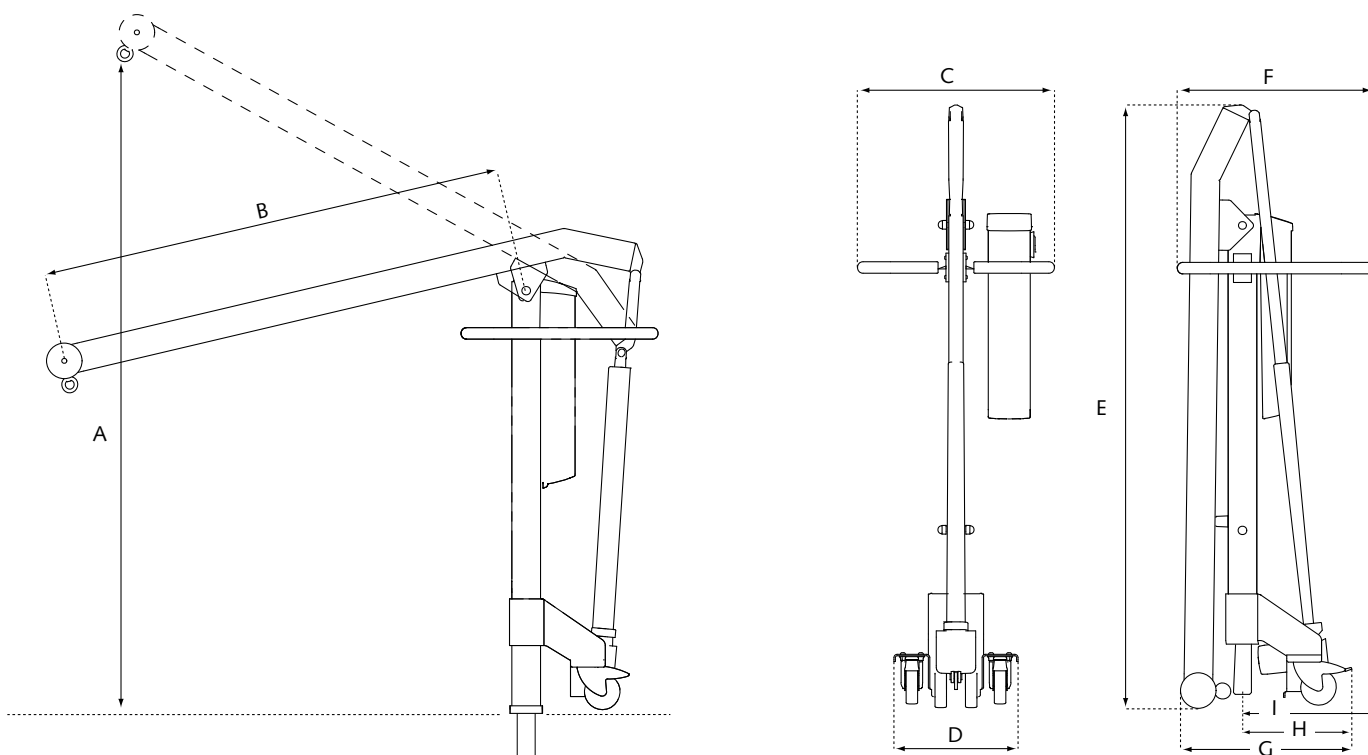

© 31-05-2024 • Handi-Move • v1.4

Handi-Move nv

Ten Beukeboom 13, B-9400 Ninove • Tél. +32 54 31 97 10  
 info@handimove.com • www.handimove.be • www.handimove.fr

# Lève-personne de piscine

## ● SUPPORT DE CORPS

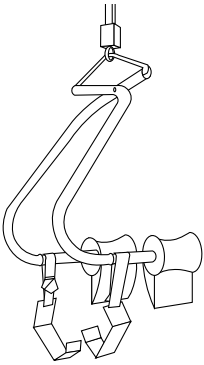

### Châssis-mains

XS - S - M • art. 1035  
 électropoli (anti-corrosion)  
 + Supports de cuisses antidérapants • art. nr. 1074

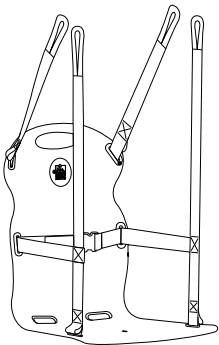
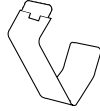

### Siège pour lève-personne de piscine (PVC)

Uni-size • art. 3620  
 + Fléau • art. 2110 / 2125

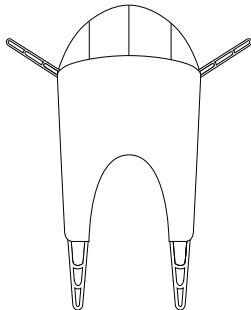
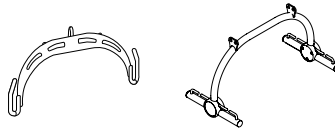

### Sangle Standard

avec appuie-tête en forme de lune et parties jambières ouatées

XS - S - M - L - XL • art. 3431  
 + Fléau • art. 2110 / 2125

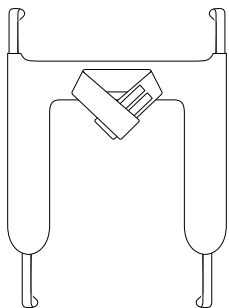
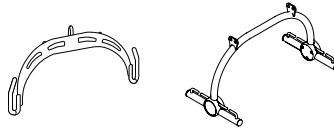

### Sangle de Bain (PVC)

XS - S - M - L - XL • art. 3464  
 + Fléau • art. 2110 / 2125

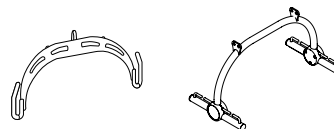

[more info](#)

